

LAVAMAT 86850



Руководство по
эксплуатации

Стиральная машина

Уважаемый покупатель!

Благодарим Вас за выбор одного из наших высококачественных изделий.

В нем Вы обрели идеальное сочетание функционального дизайна с самыми передовыми технологиями сегодняшнего дня.

Вы сможете на собственном опыте убедиться, что наша техника обеспечивает потребителю наилучшие результаты и возможности управления - ведь мы устанавливаем самые высокие стандарты качества.

В дополнение к этому Вы увидите, что аспекты защиты окружающей среды и энергосбережения являются составным элементом решений, примененных в наших электробытовых приборах.

Для обеспечения получения оптимальных результатов при эксплуатации Вашей машины внимательно прочитайте настоящее Руководство. Оно позволит Вам выполнять все операции с машиной наиболее правильным и эффективным образом.

Для того, чтобы в нужный момент Вы всегда могли свериться с этим Руководством, мы рекомендуем хранить его в надежном месте. Мы просим Вас также передать его новому владельцу машины в случае ее продажи или уступки.

Мы надеемся, что Ваша новая машина доставит Вам много радости.

В данном Руководстве используются следующие символы:



Важная информация о правилах, необходимых для обеспечения Вашей личной безопасности и предотвращения выхода машины из строя



Общая информация и полезные советы



Информация по охране окружающей среды

Содержание

Руководство по эксплуатации

Информация по технике безопасности	6-9
Описание машины	10
Дозатор моющих средств	10
Панель управления	11
Дисплей	11
Первое включение	12
Установка языка	12
Установка текущего времени	12
Персонализация	12
Настройка яркости	13
Настройка контрастности	13
Настройка звукового сигнала	13
Возврат в главное меню	13
Повседневное использование	14
Загрузка белья	14
Отмеривание моющего средства и смягчителя тканей	14
Выбор нужной программы	15
Выбор температуры	15
Выбор скорости отжима либо дополнительной функции “Остановка с водой в баке” или “Ночной цикл”	16
Выбор дополнительных функций	17
Выбор дополнительной функции “Предварительная стирка”	17
Выбор дополнительной функции “Удаление пятен”	17
Выбор дополнительной функции “Гипоаллергенная стирка”	18
Выбор дополнительной функции “Дополнительное полоскание”	18
Выбор дополнительной функции “Быстрая стирка”	18
Выбор дополнительной функции “Сохранение в памяти”	18

Выбор дополнительной функции “Замок от детей”	20
Дисплей	20-22
Использование кнопки “ Старт/Пауза ”	22
Выбор дополнительной функции “Отсрочка пуска”	22
Изменение дополнительной функции или выполняемой программы	23
Прерывание программы	23
Отмена программы	24
Отрывание дверцы после начала выполнения программы	24
Окончание программы	24
<hr/> Программы стирки	<hr/> 25-28
<hr/> Сведения о программах	<hr/> 29-30
<hr/> Рекомендации по стирке	<hr/> 31-35
Сортировка белья	31
Температура ³¹	
Перед загрузкой белья	31
Максимальная загрузка	32
Вес белья	32
Выведение пятен	33
Моющие средства и добавки	34
Количество используемого моющего средства	34
<hr/> Международные символы режимов стирки	<hr/> 35
<hr/> Чистка и уход	<hr/> 36
Удаление накипи	36
После каждой стирки	36
Чистка машины снаружи	36
Дозатор моющих средств	36
Фильтр сливного насоса	37
Фильтр наливного шланга	38
Предотвращение замерзания	39
Аварийный слив	39

Если машина не работает	40-44
Технические данные	45
Норма расхода	46
Установка	47
Распаковка	47
Размещение и выравнивание	49
Подсоединение к водопроводу	49
Устройство для защиты от протечек воды	50
Слив воды	50
Подключение к электросети	51
Вопросы защиты окружающей среды	52
Упаковочные материалы	52
Старая стиральная машина	52
Экологические рекомендации	52
Сервисные центры	53-55

Руководство по эксплуатации

Информация по технике безопасности

Перед первым включением машины

- Безопасность электробытовых приборов AEG/ELECTROLUX соответствует действующим промышленным стандартам и требованиям законодательства в отношении безопасности приборов. Тем не менее, как производители, мы считаем своим долгом дать следующие указания по безопасности. Вам **НЕОБХОДИМО** внимательно ознакомиться с ними перед тем, как приступить к установке и эксплуатации машины.
- Очень важно, чтобы настоящее Руководство хранилось у пользователя машины для будущих консультаций. В случае продажи или передачи данного электробытового прибора другому лицу или, если при переезде на новое место жительства Вы оставляете прибор по своему старому адресу, пожалуйста, обеспечьте передачу Руководства вместе с прибором его новому владельцу с тем, чтобы он мог ознакомиться с правилами его эксплуатации и соответствующими предупреждениями.
- Вам **НЕОБХОДИМО** внимательно ознакомиться с ними перед тем, как приступить к установке и эксплуатации машины.
- Перед первым включением стиральной машины проверьте ее на отсутствие повреждений, вызванных транспортировкой. Никогда не подключайте к инженерным сетям поврежденную машину. При обнаружении каких-либо повреждений обращайтесь к поставщику.
- Если доставка машины была произведена зимой при отрицательных температурах: Перед первым включением стиральной машины дайте ей постоять при комнатной температуре в течение 24 часов.

Общие правила безопасности

- Опасно изменять технические данные изделия или каким-либо образом его модифицировать.
- При стирке с высокой температурой воды стекло дверцы может сильно нагреться. Не касайтесь его!
- Следите за тем, чтобы домашние животные не забирались в барабан. Проверяйте барабан перед началом использования машины.
- Не допускайте попадания в машину монет, английских булавок, гвоздей, шурупов, камней и других твердых острых предметов, так как это может стать причиной серьезных повреждений.
- Используйте только рекомендованное количество смягчителя тканей и моющего средства. При применении чрезмерного количества моющего

средства возможно повреждение ткани. См. рекомендации изготовителя в отношении количества моющих средств.

- Мелкие предметы, такие как носки, носовые платки, пояса и т.д., следует помещать в специальные мешки для стирки или наволочку, иначе во время стирки они могут застрять между баком и барабаном.
- Не стирайте в машине изделия с пластинами из китового уса, одежду с необработанными краями и рваную одежду.
- После использования и перед чисткой и техобслуживанием машины всегда отключайте ее от электросети и закрывайте кран подачи воды.
- Машина оборудована лампой дневного света, служащей для освещения барабана. Она относится к классу 1 по стандарту IEC 60825-1:1993 + A1:1997 + A2:2001. В случае необходимости замены лампы освещения барабана она должна быть выполнена только сервисным центром.
- Ни при каких обстоятельствах не пытайтесь отремонтировать машину самостоятельно. Ремонт, выполненный некомпетентным лицом, может привести к получению травм или к серьезным повреждениям изделия. Обращайтесь в местный сервисный центр. Всегда настаивайте на использовании оригинальных запчастей.

Установка

- Данная машина предназначена для бытового применения. Она не должна использоваться в целях, отличных от тех, для которых она предназначена.
- При распаковке машины убедитесь в том, что она не повреждена. В случае сомнений не пользуйтесь машиной, а обратитесь к поставщику.
- Перед началом использования машины следует удалить всю упаковку и снять транспортировочные болты. В противном случае возможно серьезное повреждение машины и другого имущества. См. соответствующий раздел в руководстве пользователя.
- После установки машины на место проверьте, чтобы она не стояла на сетевом шнуре и не передавливала его, а также наливной и сливной шланги.
- Если машина установлена на полу с ковровым покрытием, отрегулируйте высоту ножек машины, чтобы воздух мог свободно циркулировать между ними и полом.
- После установки машины обязательно проверьте отсутствие утечек воды из шлангов и соединительных элементов.
- Если машина установлена в помещении, температура в котором может опускаться до отрицательной величины, ознакомьтесь с разделом "**опасность замерзания**".
- Любые работы по подключению к водопроводу и канализации, необходимые для установки машины, должны выполняться квалифицированным сантехником или компетентным специалистом.

- Любые работы по электрическому подключению, необходимые для установки машины, должны выполняться квалифицированным электриком или компетентным специалистом.

Эксплуатация

- Данная машина предназначена для бытового применения. Она не должна использоваться в целях, отличных от тех, для которых она предназначена.
- Стирайте только белье, предназначенное для машинной стирки. Следуйте инструкциям, помещенным на этикетке каждой вещи.
- Не перегружайте машину. См. соответствующий раздел в руководстве пользователя.
- Перед стиркой поверьте, чтобы все пуговицы и застёжки-молнии на одежде были застегнуты, а в карманах ничего не было. Не стирайте в машине сильно поношенную или рваную одежду; удаляйте пятна краски, чернил, ржавчины и травы перед стиркой. НЕЛЬЗЯ стирать в машине бюстгалтеры с проволочным каркасом.
- Не рекомендуется стирать в машине вещи, испачканные летучими жидкостями наподобие бензина. Если такие летучие жидкости использовались для чистки одежды, необходимо полностью удалить их с нее перед тем, как класть вещи в машину.
- Никогда не тяните за кабель, чтобы вынуть сетевой шнур из розетки; всегда беритесь за саму вилку.
- Ни в коем случае не эксплуатируйте стиральную машину в случае повреждения ее сетевого шнура или таких повреждений панели управления, рабочего стола или основания, которые открывают доступ во внутреннюю часть машины.

Безопасность детей

- Данная машина не предназначена для эксплуатации детьми и лицами с психологическими, сенсорными и ментальными проблемами, не обладающими достаточным опытом или знаниями, кроме случаев, когда эти лица находятся под присмотром и обучены компетентным специалистом методам безопасного пользования машиной.
- Данная стиральная машина не предназначена для эксплуатации маленькими детьми или недееспособными лицами, находящимися без присмотра.
- За маленькими детьми необходимо постоянно присматривать и не разрешать им играть с машиной.
- Упаковочные материалы (например, полиэтиленовая пленка, полистироловые вставки) могут быть опасными для детей - они могут стать причиной удушья! Держите их вне досягаемости детей.
- Храните все моющие средства в надежном месте, недоступном для детей.

- Следите за тем, чтобы дети и домашние животные не забирались в барабан. Для предотвращения такой опасности машина оснащена специальным устройством. Для активации этого устройства поверните по часовой стрелке кнопку с внутренней стороны дверцы (не нажимая ее) так, чтобы паз пришел в горизонтальное положение. При необходимости используйте для этого монету. Для отключения этого устройства, чтобы снова можно было закрыть дверцу, поверните кнопку против часовой стрелки так, чтобы паз оказался в вертикальном положении.

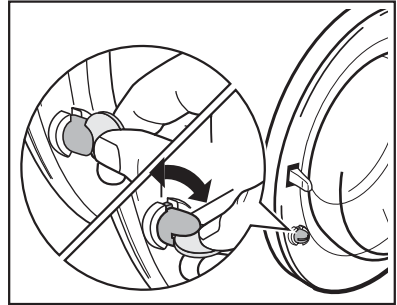

Описание машины

Ваша новая стиральная машина удовлетворяет всем современным требованиям, предъявляемым к эффективной стирке белья, при низком расходе воды, энергии и моющих средств.

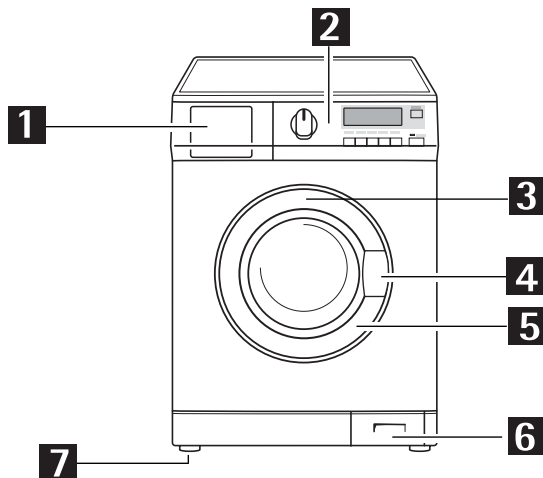

1 Дозатор моющих средств

2 Панель управления

3 Лампа освещения барабана

4 Ручка для открытия дверцы

5 Табличка технических данных

6 Фильтр сливного насоса

7 Три регулируемые ножки; задняя ножка, расположенная с левой стороны машины, изменяет свое положение автоматически

Дозатор моющих средств

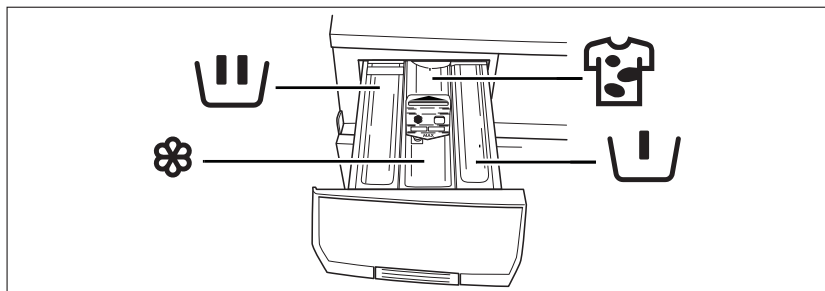

 Отделение для моющего средства, используемого при **предварительной стирке**.

 Отделение для порошкового или жидкого моющего средства, используемого при **основной стирке**.

 Отделение для **жидких добавок** (смягчителя тканей, крахмала).

 Отделение для пятновыводителя, используемого при основной стирке в случае выбора дополнительной функции **“Удаление пятен”**.

Панель управления

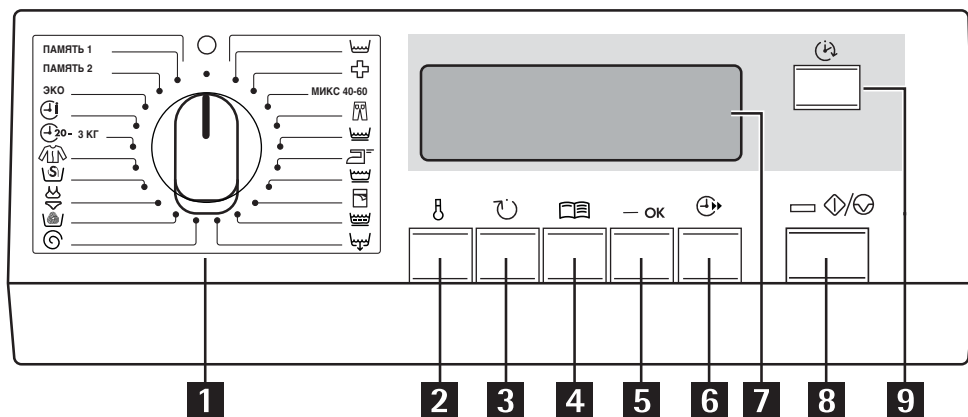

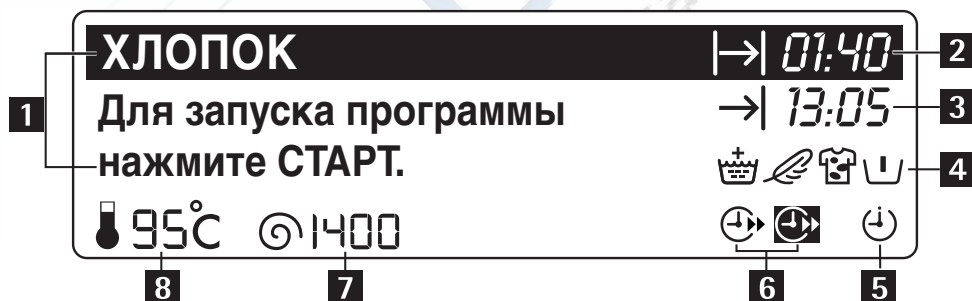

- | | |
|--|----------------------------------|
| 1 Селектор программ | 6 Кнопка “Быстрая стирка” |
| 2 Кнопка “Температура” | 7 Дисплей |
| 3 Кнопка “Снижение скорости отжима” | 8 Кнопка “Старт/Пауза” |
| 4 Кнопка “Опция” | 9 Кнопка “Отсрочка пуска” |
| 5 Кнопка “ОК” | |

Дисплей



- | | |
|---|--|
| 1 Информационное поле: служит для показа текущих установок | 5 Отсрочка пуска - символ |
| 2 Продолжительность программы стирки | 6 “Быстрая стирка” - символ дополнительной функции |
| 3 Завершение программы | 7 “Скорость отжима”, “Остановка с водой в баке”, “Ночной цикл” - символ |
| 4 Дополнительные функции | 8 Температура - символ |



Первое включение

-  Убедитесь в том, что подключение машины к электросети, водопроводу и канализации выполнено в соответствии с инструкциями по установке.
-  Удалите из барабана полистироловые вставки и другой упаковочный материал.

Установка языка

При первом включении машины путем поворачивания селектора программ необходимо выбрать язык, на котором будут выводиться сообщения на дисплее. При следующем включении машины все сообщения на дисплее будут появляться на этом языке.

Внимание!

Если на дисплее не отображается ни один язык, значит, машина уже включалась хотя бы один раз. В этом случае, если Вы хотите изменить установку языка, одновременно нажмите кнопки **“Температура”**  и **“Отжим”**  и держите их нажатыми в течение 6 секунд; при этом на дисплее появится меню установки языка. Нажимая кнопку **“Опция”**  Вы можете пролистать все доступные языки.

Дважды нажмите кнопку **“ОК”** для подтверждения своего выбора.

Установка текущего времени

После установки языка перед первой стиркой и при переходе с зимнего времени на летнее и обратно необходимо установить время.



Настройки часов допускают возможность изменения/настройки текущего времени. Необходимо проверять и корректировать точность хода часов, так как от этого зависит время окончания цикла.

Одно короткое нажатие на кнопки **“Опция”**  изменяет значение текущего времени на одну минуту. При удерживании этих кнопок в нажатом положении шаг изменения времени составляет 10 минут.

Нажмите кнопку **“ОК”** для фиксации текущего времени.

Персонализация

Машина имеет меню “Настройки”, которое позволяет изменять заводские настройки по собственному усмотрению.

После включения машины при помощи селектора установки программ нажмите кнопку **“Опция”**  для активации меню “Опции”. Снова нажимая ту же кнопку, можно просматривать все доступные опции; дойдите таким образом до меню “Настройки”. Нажмите **“ОК”** для входа в меню. Снова нажимайте кнопку **“Опция”**  для прокрутки всех настроек и, выбрав какую-либо из них, нажмите **“ОК”** для подтверждения сделанного выбора.

Настройка яркости

Опция **“Яркость”** позволяет регулировать интенсивность подсветки дисплея.

Нажимая кнопку **“Опция”** , Вы можете увеличивать или уменьшать яркость дисплея.

Вы можете выбрать уровень яркости в диапазоне от 0 до 9 (0 = минимальная яркость, - 9 = максимальная).

Нажмите **“ОК”** для подтверждения сделанного выбора.

Настройка контрастности

Опция **“Контрастность”** позволяет регулировать оптические характеристики дисплея.

Нажимая кнопку **“Опция”** , Вы можете увеличивать или уменьшать контрастность дисплея.

Вы можете выбрать уровень контрастности в диапазоне от 0 до 9 (0 = минимальная контрастность, - 9 = максимальная).

Нажмите **“ОК”** для подтверждения сделанного выбора.

Установка звукового сигнала

Машина оборудована устройством звуковой сигнализации (зуммером), срабатывающим в следующих случаях:

- по окончании программы
- мигает в случае неисправностей

Если Вы хотите активировать устройство звуковой сигнализации, нажмите кнопку **“Опция”**  для выбора меню “Зуммер”. Нажмите **“ОК”** для подтверждения сделанного выбора. Линия вокруг соответствующего символа при этом начнет мигать, указывая на возможность выполнения установки.

Снова нажмите кнопку **“Опция”**  для активации или деактивации устройства звуковой сигнализации.

Затем нажмите **“ОК”** для подтверждения сделанного выбора.

Возврат в главное меню

Эта функция позволяет вернуться в меню опций.

Дойдите до опции **“Назад”**, нажимая кнопку **“Опция”** .

Нажмите **“ОК”** для подтверждения сделанного выбора.

Повседневная эксплуатация

Положите белье в барабан

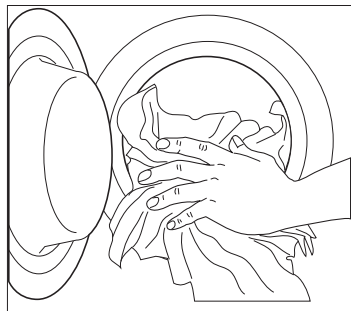

1. Откройте дверцу, осторожно потянув за ее ручку. Кладите белье в барабан по одной вещи, стараясь максимально развернуть каждую.
2. Плотно закройте дверцу. При этом Вы должны услышать щелчок.

Внимание! Следите за тем, чтобы белье не попало в стык между дверцей и резиновой прокладкой.



Отмерьте нужное количество моющего средства и смягчителя тканей

Ваша новая стиральная машина специально разработана для обеспечения сниженного расхода воды, энергии и моющих средств.

1. Вытяните до упора дозатор моющих средств. Отмерьте требуемое количество моющего средства и засыпьте в отделение основной стирки дозатора  и, если Вы хотите провести предварительную стирку, засыпьте моющее средство в отделение дозатора, помеченное символом .

Если Вы хотите выполнить удаление пятен, засыпьте пятновыводитель в отделение дозатора, помеченное символом .

2. При необходимости насыпьте смягчитель тканей в отделение дозатора, помеченное символом  (засыпанное количество не должно быть выше метки "MAX").

Осторожно закройте дозатор моющих средств.

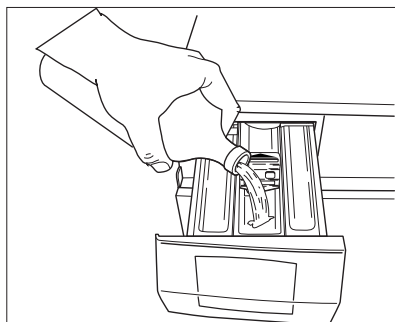
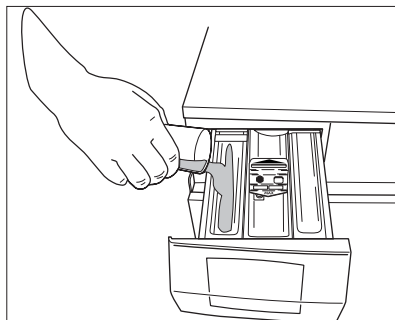

Выберите нужную программу

Вы можете выбрать подходящую программу для любого типа белья, руководствуясь описанием, приведенным в таблицах программ стирки (см. “Программы стирки”).

Поверните селектор программ на нужную программу. Селектор программ определяет тип стирки (например, уровень воды, движение барабана, количество полосканий) и температуру воды в зависимости от типа стираемого белья.

При этом начнет мигать индикаторная лампочка подсветки кнопки “Старт/Пауза”, а дисплей покажет название и продолжительность выбранной программы.

Селектор программ можно поворачивать как по часовой, так и против часовой стрелки.

Положение **0** служит для отмены программы / выключения машины.

По окончании программы селектор программ следует вернуть в положение 0 для выключения машины.

Внимание!

Если во время выполнения той или иной программы Вы установите селектор программ в положение, соответствующее другой программе, желтая индикаторная лампочка кнопки “Старт/Пауза” мигнет 3 раза, а на дисплее появится сообщение “**Верните селектор программ в предыдущее положение**”. При этом машина не будет выполнять вновь выбранную программу.

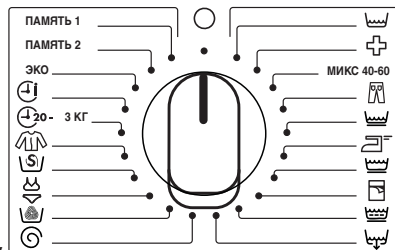

Выбор температуры

Нажимайте на эту кнопку для увеличения или уменьшения параметров температуры, если Вы хотите, чтобы стирка белья выполнялась при температуре воды, отличной от предложенной машиной.

Значения максимальной температуры для каждой программы стирки см. в разделе “Программы стирки”.

Символом холодной стирки является *.

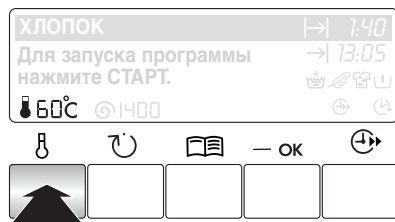

О совместимости дополнительных функций с различными программами стирки см. в разделе “Программы стирки”.

Выбор скорости отжима либо дополнительной функции “Ночной цикл” или “Остановка с водой в баке”

Нажимая на эту кнопку, Вы можете изменить скорость отжима, если хотите, чтобы Ваше белье отжималось со скоростью, отличной от предложенной машиной.



Максимальные скорости:

- для программ “Хлопок”, “Дезинфицирующая стирка”, “40-60 MIX”, “Экономичная стирка”: 1600 об/мин;
- для программ “Джинсы”, “Синтетика”, “Легкая глажка”, “Деликатные ткани”, “Шерсть”, “Дамское белье”, “Шелк”, “20 мин -3 кг”, “Быстрая интенсивная стирка”: 1200 об/мин;
- для программ “Спорт” и “Одеяло”: 800 об/мин;

“Остановка с водой в баке” : при выборе этой дополнительной функции вода после последнего полоскания не сливается для предотвращения образования складок на белье. По окончании программы на дисплее будут мигать символы  и ; кроме того, на нем появятся сообщения “Дверца заблокирована” и “Остановка с водой в баке”, индикаторная лампочка подсветки кнопки “Старт/Пауза” погаснет, а дверца останется заблокированной, указывая на то, что пред тем, как открыть ее, необходимо слить воду.

Для слива воды:

- поверните селектор программ на 0
- выберите программу “Слив” или “Отжим”.
- при необходимости уменьшите скорость отжима с помощью соответствующей кнопки
- нажмите кнопку “Старт/Пауза”
- по окончании программы на дисплее мигает 0 и появляется сообщение “Конец”. Теперь дверцу можно открыть.

“Ночной цикл” : при выборе этой функции вода после последнего полоскания не сливается для предотвращения образования складок на белье. Так как все фазы отжима отменяются, этот цикл стирки совсем бесшумный и может использоваться ночью, когда действует более низкий тариф на электроэнергию. В программах “Хлопок”, “40-60 Mix”, “Синтетика”, “Джинсы”, “Деликатные ткани”, “Дамское белье”, “Шелк” и “Быстрая интенсивная стирка” (за исключением программ “Легкая глажка”, “Одеяло”, “20 мин - - 3 кг” и “Спорт”) при полосканиях будет использовано большее количество воды. По окончании программы на дисплее будут мигать символы  и ; кроме того, на нем появятся сообщения “Дверца заблокирована” и “Остановка с водой в баке”, индикаторная лампочка подсветки кнопки “Старт/Пауза” погаснет, а дверца останется заблокированной, указывая на то, что пред тем, как открыть ее, необходимо слить воду.

Для осуществления слива воды выполните указания, приведенные в разделе, посвященном предыдущей дополнительной функции.



О совместимости дополнительных функций с различными программами стирки см. в разделе “Программы стирки”.

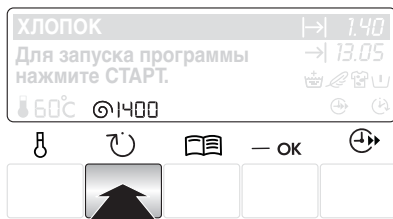

Кнопки дополнительных функций

В зависимости от программы возможно сочетание различных дополнительных функций (опций).

Внимание: Не все дополнительные функции совместимы друг с другом. Символы и сообщения несовместимых функций на дисплее не выводятся.

В любом случае, при выборе функции, несовместимой с выбранной программой стирки, на дисплее высвечивается сообщение **“Ошибка выбора”**.

Вы должны выбрать дополнительные функции после выбора программы стирки, но до нажатия кнопки **“Старт/Пауза”**. Нажмите кнопку **“Опция”** для активации меню **“Опции”**.

Для прокрутки всех доступных дополнительных функций нажимайте кнопку **“Опция”**. Выбранная в данный момент предварительная функция выделена четырехугольником. Нажмите кнопку **“ОК”** для активации и подтверждения Вашего выбора. В правой части дисплея появится соответствующий символ, подтверждающий активацию этой дополнительной функции. Для деактивации дополнительной функции нажмите ту же самую кнопку.

После выбора дополнительных функций подождите 10 секунд, чтобы дисплей вернулся в первоначальное состояние. Выбранные дополнительные функции появляются на дисплее.

Выбор дополнительной функции “Предварительная стирка”

Выбирайте эту функцию в том случае, когда перед основной стиркой Вы хотите провести предварительную стирку белья при 30°C.

Предварительная стирка завершается коротким отжимом в программах для хлопка и синтетики, а в программах для деликатных тканей выполняется только слив.



О совместимости этой дополнительной функции с различными программами стирки см. в разделе “Программы стирки”.

На дисплее появится соответствующий символ.

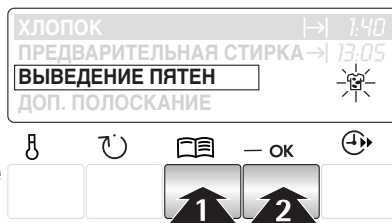
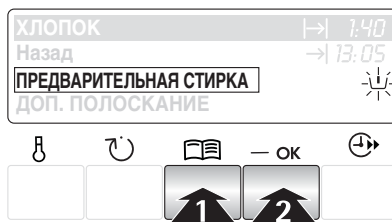

Выбор дополнительной функции “Удаление пятен”

Выбирайте эту функцию для обработки сильно загрязненного или имеющего пятна белья пятновыводителем (увеличенное время основной стирки со стадией оптимизированного удаления пятен).

Эта функция недоступна при температуре стирки меньше 40°C.



О совместимости этой дополнительной функции с различными программами стирки см. в разделе “Программы стирки”.

Внимание! Если Вы хотите выполнить какую-либо программу с функцией удаления пятен, засыпьте пятновыводитель в отделение .

На дисплее появится соответствующий символ.

Выбор дополнительной функции “Гипоаллергенная стирка”

При нажатии этой кнопки интенсивность стирки будет уменьшена. При этом машина выполнит одно дополнительное полоскание в программах стирки “Хлопок”, “40°-60° MIX” и “Синтетика”.

Эта дополнительная функция несовместима с функцией “Дополнительное полоскание” .

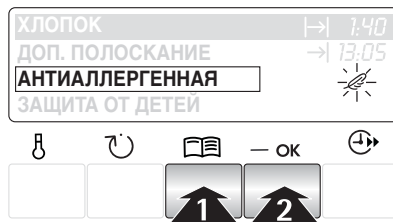

О совместимости этой дополнительной функции с различными программами стирки см. в разделе “Программы стирки”.

Эта функция рекомендуется для стирки линяющего цветного белья.

Выберите функцию “Дополнительное полоскание”

Данная машина специально разработана для обеспечения экономии воды. Однако при стирке одежды, используемой людьми с очень чувствительной кожей (испытывающими аллергию к моющим средствам), может потребоваться полоскание белья дополнительным количеством воды (дополнительное полоскание).

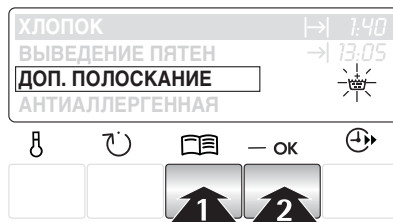

О совместимости этой дополнительной функции с различными программами стирки см. в разделе “Программы стирки”. На дисплее появится соответствующий символ.

Выбор дополнительной функции “Быстрая стирка”

По умолчанию машина предлагает цикл стирки, соответствующий белью с обычной степенью загрязнения. С помощью этой кнопки можно сократить время стирки.

Эта функция может быть выбрана только для программ стирки хлопка, синтетики и деликатных тканей.

При однократном нажатии этой кнопки на дисплее появляются символ  и сообщение “Ежедневная стирка”; теперь Вы можете сократить продолжительность цикла, соответствующую ежедневной стирке.

Дисплей покажет сокращенное время стирки.

Эту функцию следует использовать для повседневной стирки. Максимальная загрузка составляет 7 кг для хлопка и 3,5 кг для синтетики и деликатных тканей.

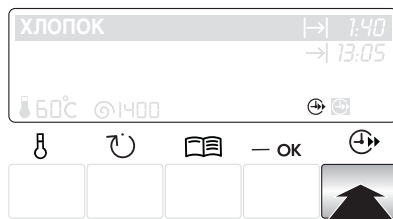

При двукратном нажатии этой кнопки на дисплее появляются символ  и сообщение “Супербыстрая стирка”; теперь Вы можете сократить продолжительность цикла, соответствующую стирке слабозагрязненного белья. Дисплей покажет сокращенное время стирки.

Эту функцию следует использовать только для стирки слабозагрязненного белья. Максимальная загрузка составляет 3,5 кг для хлопка и 2 кг для синтетики и деликатных тканей.

Выбор дополнительной функции “Сохранение в памяти”

Часто используемые программные настройки (например, программу стирки хлопка при 60°C с отжимом на скорости 1000 об/мин, с предварительной стиркой и дополнительным полосканием) можно сохранять в памяти.

Для этого имеются 2 ячейки памяти, соответствующие двум последним положениям селектора программ. Сохраненную в памяти программу можно выбирать с помощью селектора программ так же, как и любую другую программу.

Сохранение в памяти:

- выберите нужную программу и нужные дополнительные функции
- нажмите кнопку “**Опция**” для активации меню опций
- нажимая кнопку “**Опция**” дойдите до опции “**Сохранение в памяти**” и нажмите кнопку “**ОК**”
- нажимая кнопку “**Опция**”, выберите номер ячейки памяти (1-2), в которой Вы хотите сохранить свою персональную программу.
- нажмите “**ОК**” для сохранения в памяти выбранной программы. На дисплее появляется сообщение “Сохранено” со светящимися символами.

Для изменения сохраненной в памяти программы повторите процедуру сначала.

Примечание

Если эта ячейка памяти уже используется ранее выбранной программой, на дисплее появляется сообщение «**Память занята**». Нажмите “**ОК**” для перезаписи, т.е. замены содержащейся в ячейке памяти старой программы на новую. Для отмены нажмите кнопку “**Опция**”. Затем нажмите кнопку “**ОК**” для сохранения новой программы в памяти.

Сохраненные в памяти программы стереть невозможно, но поверх них можно записать другие избранные программы стирки (см. Примечания).

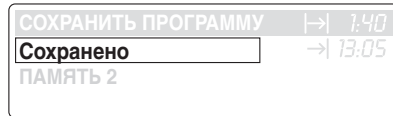
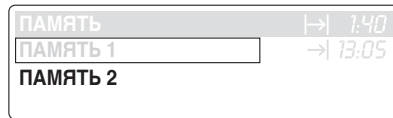
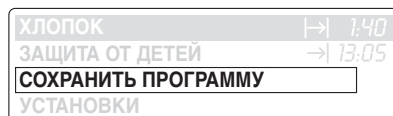

Выбор дополнительной функции “Замок от детей”

Ваша машина имеет функцию “Замок от детей”, которая позволяет оставлять машину с закрытой дверцей без присмотра и не беспокоиться о том, что дети могут получить травму или повредить машину.

Выбирайте эту дополнительную функцию до нажатия кнопки “Старт/Пауза” и после выбора нужной программы стирки.

Эта функция остается активной также и в том случае, если стиральная машина не работает.

Установка дополнительной функции “Замок от детей”:

- нажмите кнопку “Опция” для активации меню опций.
- нажимая кнопку “Опция”, дойдите до опции “Замок от детей”.
- нажмите кнопку “ОК” для активации этой опции. При этом на дисплее появятся соответствующий символ  и сообщение “Для разблокировки машины одновременно нажмите на 5 секунд кнопки “Опция” и “ОК””.

Если после начала выполнения программы при активированной функции “Замок от детей” Вы нажмете какую-либо кнопку, на дисплее появится сообщение “Машина заблокирована, для разблокировки используйте комбинацию кнопок.”

По окончании программы необходимо одновременно нажать кнопки “Опция” и “ОК” и держать их нажатыми в течение 5 секунд до тех пор, пока на дисплее не появится сообщение “Машина разблокирована”.

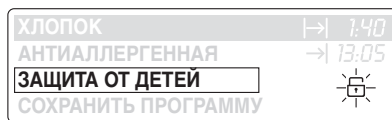

Для разблокировки машины нажимайте одновременно **ФУНКЦИЯ** и **ОК** в течение 5 секунд.



ДИСПЛЕЙ

На дисплее выводится следующая информация:

Продолжительность выбранной программы

После выбора программы, продолжительность программы стирки (А) и ожидаемое время его завершения (В) отображается на дисплее в часах и минутах (например, 2.05).

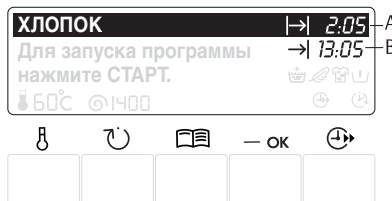

Продолжительность выбранной программы стирки рассчитывается автоматически на основании максимальной загрузки, предусмотренной для каждого типа ткани.

После начала выполнения программы оставшееся до ее окончания время будет обновляться ежеминутно.

Лампочки индикации хода выполнения программы

После нажатия кнопки **“Старт/Пауза”** на дисплее машины отображается текущая фаза выполняемой программы. Дисплей также показывает название выбранного типа ткани; индикатор выполнения программы, графически показывающий соотношение между ее выполненной и оставшейся частями; продолжительность программы стирки и время окончания цикла.

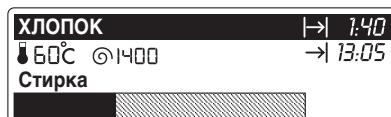

Отсрочка пуска

Если Вы выберете функцию **“Отсрочка пуска”**, соответствующий символ  появится в правой части дисплея.

После нажатия кнопки **“Старт/Пауза”** значение выбранной отсрочки (максимум 20 часов) появляется в правой части дисплея рядом с соответствующим символом .

Величина времени, остающегося до начала выполнения программы, изменяется на дисплее с шагом в 1 минуту.

Неправильный выбор дополнительной функции

При выборе дополнительной функции, несовместимой с заданной программой стирки, на дисплее в течение 6 секунд высвечивается сообщение **“Ошибка выбора”**.



Коды неисправностей

В случае возникновения неисправностей во время работы машины, на дисплее могут выводиться соответствующие сообщения, например **“Невозможно залить воду”**. Убедитесь, что кран подачи воды открыт, затем нажмите кнопку **“Старт/Пауза”**. (см. параграф **“Если машина не работает”**).

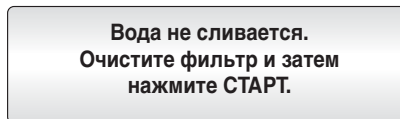

Завершение программы

По окончании программы на дисплее чередуются сообщения **“Дверца разблокирована”** и **“Конец”**.

При этом гаснет индикаторная лампочка подсветки кнопки **“Старт/Пауза”**.

Если белье не будет извлечено в течение 10 минут после завершения программы, подсветка дисплея выключается и активируется система энергосбережения.

Только кнопка **“Старт/Пауза”** будет мигать, указывая на необходимость выключить машину.

При нажатии любой кнопки машина выходит из режима энергосбережения; после этого можно задать другую программу стирки или выключить машину.

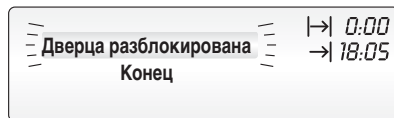

Использование кнопки “Старт/Пауза”

Для запуска выбранной программы нажмите кнопку **“Старт/Пауза”**. При этом соответствующая индикаторная лампочка замигает красным светом. Дисплей покажет название и текущую выполняемую фазу выбранной программы, указывая, тем самым, что работа машины началась и ее дверца заблокирована.

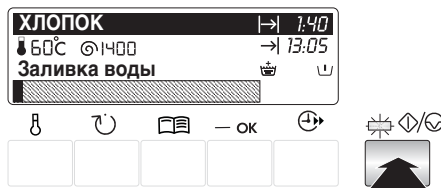

Для прерывания выполняемой программы нажмите кнопку **“Старт/Пауза”**: при этом замигает соответствующая красная индикаторная лампочка, а на дисплее появится сообщение **“Пауза”**, указывающее на то, что машина установлена в паузу.

Для возобновления работы программы с той точки, в которой она была прервана, снова нажмите кнопку **“Старт/Пауза”**.

Если Вы выбрали отсрочку пуска, стиральная машина начнет обратный отсчет времени, остающегося до начала запуска программы.

Выбор дополнительной функции “Отсрочка пуска”

Эта дополнительная функция позволяет отложить запуск программы стирки на 30 мин - 60 мин - 90 мин, 2 часа и далее с интервалом в 1 час до 20 часов.

Для выбора нужного времени отсрочки пуска нажмите кнопку **“Отсрочка пуска”**.

Значение выбранной отсрочки будет высвечиваться на дисплее в течение нескольких секунд, после чего он вернется к индикации названия и продолжительности выбранной программы.

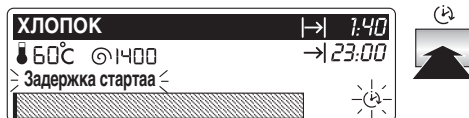

Вы должны выбирать эту функцию после установки программы, но до того, как Вы нажали кнопку **“Старт/Пауза”**.

Выбор отсрочки пуска:

- Выберите программу и нужные дополнительные функции.
- Выберите нужную отсрочку пуска;
- Нажмите кнопку **“Старт/Пауза”**: машина начнет обратный отчет с шагом индикации в один час. Пуск программы начнется по истечении выбранного времени отсрочки.

Вы можете отменить отсрочку пуска в любой момент до того, как Вы нажали кнопку **“Старт/Пауза”**; для этого:

Отмена отсрочки пуска:

- установите машину в паузу, нажав кнопку **“Старт/Пауза”**;
- нажимайте кнопку **“Отсрочка пуска”** до тех пор, пока символ  и сообщение **“Конец”** не исчезнут с дисплея
- затем снова нажмите кнопку **“Старт/Пауза”** для запуска выбранной программы стирки.

Выбрать функцию **“Отсрочка пуска”** нельзя в том случае, если задана программа **“Слив”** или **“Отжим”**.

Изменение дополнительной функции или выполняемой программы

Любую дополнительную функцию можно изменить до того, как программа приступила к ее выполнению. Прежде чем вносить какие-либо изменения в программу, Вы должны установить стиральную машину в паузу, нажав кнопку **“Старт/Пауза”**.

Изменить текущую программу можно только путем ее отмены. Для этого поверните селектор программ на **“О”**; а затем - на новую программу. Нажмите кнопку **“ОК”** для отмены предыдущей программы стирки. При этом вода из бака сливаться не будет. Запустите новую программу, снова нажав кнопку **“Старт/Пауза”**.

Прерывание программы

Для прерывания выполняемой программы нажмите кнопку **“Старт/Пауза”**, при этом начнет мигать соответствующая индикаторная лампочка. Снова нажмите эту кнопку для возобновления выполнения программы.

Отмена программы

Переведите селектор программ на **“О”**, а затем на новую выбранную программу. Нажмите кнопку **“ОК”** для отмены выполняемой программы.. Теперь нажмите кнопку **“Старт/Пауза”** для запуска новой программы.

Открытие дверцы после начала выполнения программы

Вначале установите машину в паузу, нажав кнопку **“Старт/Пауза”**.

- Если на дисплее будут чередоваться сообщения **“Пауза”** и **“Дверца разблокирована”**, дверцу можно открыть.
- Если же на дисплей не выводятся сообщения **“Пауза”** и **“Дверца разблокирована”**, это означает, что машина уже ведет нагрев воды, или что уровень воды выше нижнего края дверцы, или что барабан вращается.
- Если сообщения **“Пауза”** и **“Дверца разблокирована”** не появляются на дисплее, это означает, что машина уже выполняет нагрев или что уровень воды уже слишком высокий и не позволяет открыть дверцу.
- В этом случае дверцу открыть нельзя.
- Если дверца не открывается, но Вам необходимо открыть ее, Вам придется выключить машину, повернув селектор программ на **“О”**. Примерно через 3 минуты дверцу можно будет открыть (**обращайте внимание на уровень воды и на температуру!**).

Окончание программы

Машина останавливается автоматически. При этом гаснет индикаторная лампочка подсветки кнопки **“Старт/Пауза”**, на дисплее появляется мигающий символ **“0.00”** и в течение нескольких минут подается звуковой сигнал.











































Если выбрана дополнительная функция **“Остановка с водой в баке”**  или **“Ночной цикл”** , гаснет индикаторная лампочка подсветки кнопки **“Старт/Пауза”**, на дисплее появляются сообщения **“Дверца заблокирована”** и **“Остановка с водой в баке”**, а дверца остается заблокированной, указывая на то, что перед тем, как открыть ее, необходимо слить воду.

Для выполнения слива воды выполните указания, приведенные в разделе **“Остановка с водой в баке”**.

Поверните селектор программ на **О** для выключения машины. Достаньте белье из барабана и тщательно проверьте, что барабан пуст.

Если Вы больше не будете стирать, закройте кран подачи воды. Оставьте дверцу открытой для предотвращения образования плесени и неприятных запахов.









Программы стирки

Программа/ Температура	Тип белья	Опции	Описание программы
 БЕЛЫЙ ХЛОПОК 95°-60°	Белый хлопок: например, простыни, скатерти, кухонное белье и т.п.	Снижение скорости отжима /  /   -  (*) -  -  - 	Основная стирка от 95°С до 60°С 3 полоскания Продолжительный отжим
ЦВЕТНОЙ ХЛОПОК 60°-50°-40°-30°- холодная стирка 40-60 MIX	Цветные хлопок и лен: рабочая одежда, простыни, столовое белье, нижнее белье, скатерти.	Снижение скорости отжима /  /   -  (*) -  -  -  (недоступна с программой "40-60 MIX")	Основная стирка от 60°С до холодной стирки 3 полоскания Продолжительный отжим
 ДЕЗИНФИЦИРУЮЩАЯ СТИРКА 60°	Специальная программа для стирки белья из белого хлопка	Снижение скорости отжима /   -  (*)	Основная стирка при 60°С Продолжительный отжим
 ДЖИНСЫ 60°-50°-40°-30°- холодная стирка Макс. загрузка 3,5 кг	Специальная программа для стирки одежды из джинсовых тканей, например, брюк, рубашек, курток	Снижение скорости отжима /  /  	Основная стирка от 60°С до холодной стирки 5 полосканий Продолжительный отжим при 1200 об/мин
 СИНТЕТИКА 40°-30°-Холодная стирка	Синтетика или смешанные ткани: нижнее белье, цветное белье, саморазглаживающие ся кофточки, блузки.	Снижение скорости отжима /  /   -  (*) -  -  - 	Основная стирка от 60°С до холодной стирки 3 полоскания Короткий отжим
 ЛЕГКАЯ ГЛАЖКА 60°-50°-40°-30°- холодная стирка Макс. загрузка 1,5 кг	Синтетика или смешанные ткани: нижнее белье, цветное белье, саморазглаживающие ся кофточки, блузки.	Снижение скорости отжима /   - 	Основная стирка от 60°С до холодной стирки 4 полоскания Короткий отжим при 1200 об/мин
 ДЕЛИКАТНЫЕ ТКАНИ 40°-30°-Холодная стирка	Изделия из деликатных тканей: например, занавеси	Снижение скорости отжима /  /   -  (*) -  - 	Основная стирка от 40°С до холодной стирки 3 полоскания Короткий отжим http://rembitteh.ru/

Программы стирки

Программа/ Температура	Тип белья	Опции	Описание программы
 ОДЕЯЛО Макс. загрузка 2 кг	Короткий цикл для стирки одеял	Снижение скорости отжима	Слив воды и продолжительный отжим
 ЩАДЯЩЕЕ ПОЛОСКАНИЕ	Отдельный цикл полоскания для выстиранных вручную изделий.	Снижение скорости отжима /  / 	Долгий отжим
 СЛИВ	Слив воды от последнего полоскания в программе с функцией “Остановка с водой в баке”  или “Ночной цикл”  .		Слив
 ОТЖИМ	Отдельный отжим для изделий из хлопка	Снижение скорости отжима	Слив воды и продолжительный отжим
 ШЕРСТЬ 40°-30°-Холодная стирка	Шерстяные изделия с этикеткой “чистая новая шерсть, годна для машинной стирки, не дает усадки” или этикеткой “Ручная стирка”	Снижение скорости отжима /  / 	Основная стирка от 40°С до холодной стирки 3 полоскания Короткий отжим
 ДАМСКОЕ БЕЛЬЕ 40°-30°-Холодная стирка Макс. загрузка 1 кг	Специальная программа для особо деликатных вещей, подлежащих ручной стирке	Снижение скорости отжима /  / 	Основная стирка от 40°С до холодной стирки 3 полоскания Короткий отжим
 ШЕЛК 30°-Холодная стирка Макс. загрузка 1 кг	Шелковые вещи, осторожная стирка и отжим.	Снижение скорости отжима /  / 	Основная стирка от 30°С до 30°С 3 полоскания Короткий отжим

Программы стирки







Программа/ Температура	Тип белья	Дополнительные функции	Описание программы
 СПОРТ 40°-30°-Холодная стирка Макс. загрузка 2 кг	Специальная программа для стирки спортивной одежды	Снижение скорости отжима/  	Основная стирка от 40°С до холодной стирки 3 полоскания Короткий отжим
20 мин - 3 кг 30°	Предназначается для слабозагрязненных изделий, кроме шерстяных	Снижение скорости отжима	Основная стирка при 30° 2 полоскания Короткий отжим на скорости 1200 об/мин
 БЫСТРАЯ ИНТЕНСИВНАЯ СТИРКА 60°-50°-40° Макс. загрузка. 5 кг	Предназначена для слабозагрязненных или малоношенных изделий из хлопка или смешанных тканей	Снижение скорости отжима/  	Основная стирка от 60° до 40°С 3 полоскания Короткий отжим на скорости 1200 об/мин
ЭКОНОМИЧНАЯ СТИРКА 60°	Белье и цветное белье из хлопка - экономичная стирка, белье малой и обычной степени загрязнения, например, нижнее белье, рубашки.	Снижение скорости отжима/  /   -  (*) -  - 	Основная стирка при 60°С 2 полоскания Продолжительный отжим
О	Предназначена для отмены текущей программы или выключения машины.		

* Дополнительную функцию “Удаление пятен” можно задавать только при температуре от 40°С и выше.











Программы стирки

Тип ткани	Макс. загрузка
ХЛОПОК	7 кг
СИНТЕТИКА, ДЕЛИКАТНЫЕ ТКАНИ	3,5 кг
ДЖИНСЫ	3,5 кг
ЛЕГКАЯ ГЛАЖКА	1,5 кг
ОДЕЯЛО	2 кг
ШЕРСТЬ (РУЧНАЯ СТИРКА)	2 кг
ДАМСКОЕ БЕЛЬЕ и ШЕЛК	1 кг
СПОРТ	2 кг
20 МИН - 3 КГ	3 кг
БЫСТРАЯ ИНТЕНСИВНАЯ СТИРКА	5 кг
ЭКОНОМИЧНАЯ СТИРКА	7 кг

Сведения о программах

ДЕЗИНФИЦИРУЮЩАЯ СТИРКА 	Программа стирки белья из белого хлопка. Эта программа уничтожает микроорганизмы за счет стирки при 60°C и дополнительного полоскания. Для того чтобы сделать ее более эффективной, поместите в отделение для пятновыводителя дозатора специальную добавку “Гигиена” и выберите дополнительную функцию “Удаление пятен”. Рекомендуемая максимальная скорость отжима: 1600 об/мин.
40-60 MIX	Специальная программа для белья из белого и цветного хлопка, стирка которого может выполняться при различных температурах. Эту программу можно использовать для белья, которое в противном случае стиралось бы отдельно при температурах 40°C или 60°C. Таким образом, в данном случае Вы можете полностью загрузить в барабан количество белья, соответствующее величине максимальной загрузки, с соответствующей экономией электроэнергии и воды. Вы получите такие же хорошие результаты, как при обычной программе при 60°C.
ДЖИНСЫ 	С помощью этой программы можно стирать такие вещи, как брюки, рубашки или куртки из джинсовой ткани, а также трикотажные изделия, изготовленные из современных (hi-tech) материалов. (Функция “Дополнительное полоскание” будет активирована автоматически). Максимальная скорость отжима равна 1200 об/мин.
ЛЕГКАЯ ГЛАЖКА 	При выборе этой программы белье стирается и отжимается очень бережно во избежание образования складок. Это облегчает их глажку. Кроме того, машина выполняет при этом добавочные полоскания.
ОДЕЯЛО 	Программа стирки одного одеяла из синтетики, покрывала и т.д. Температура стирки может быть равна 30°C и 40°C. Отжим выполняется на скорости 800 об/мин.
ШЕРСТЬ (РУЧНАЯ СТИРКА) 	Программа стирки для шерстяных изделий, годных для машинной стирки, а также шерстяных изделий, подлежащих ручной стирке, и изделий из деликатных тканей, имеющих на этикетке символ “ручная стирка”  .
ДАМСКОЕ БЕЛЬЕ 	Эта программа предназначена для стирки очень деликатных вещей, например, бюстгалтеров и другого нижнего белья. Максимальная температура стирки составляет 40°C. Максимальная скорость отжима автоматически уменьшается до 1200 об/мин.

Сведения о программах

ШЕЛК 	Программа бережной стирки для изделий из шелковых и смешанных синтетических тканей. Температура стирки составляет 30°C. Максимальная скорость отжима автоматически уменьшается до 1200 об/мин.
СПОРТ 	Специальная программа для стирки спортивной одежды. Максимальная температура составляет 40°C. Максимальная скорость отжима равна 800 об/мин. При выборе этой программы не добавляйте дополнительных моющих средств.
20 МИН - 3 КГ	Специальная программа стирки при температуре 30°C с продолжительностью около 20 минут - идеальный вариант для освежения белья, например, всего один раз надетой спортивной куртки или новой одежды.
БЫСТРАЯ ИНТЕНСИВНАЯ СТИРКА 	Программа быстрой стирки, предназначенная для стирки слабозагрязненного белого и цветного белья из хлопка и смешанных тканей.
ЭКОНОМИЧНАЯ СТИРКА	Эту программу можно выбирать для слабо- и среднезагрязненного хлопчатобумажного белья. Время стирки будет увеличено, а температура стирки - понижена. Это позволит получить хороший результат при экономии энергии.
ЩАДЯЩЕЕ ПОЛОСКАНИЕ 	С помощью этой программы можно выполнять полоскание и отжим изделий из хлопка, выстиранных вручную. Машина выполняет 3 полоскания, за которыми следует заключительный продолжительный отжим. Скорость отжима можно уменьшить, нажимая кнопку “Скорость отжима” .
СЛИВ 	Для слива воды после последнего полоскания в программах с дополнительными функциями “Остановка с водой в баке”  и “Ночной цикл”  . Вначале поверните селектор программ в положение 0 , затем выберите программу “Слив” и нажмите кнопку “Старт/Пауза” .
ОТЖИМ 	Отдельный отжим, выполняемый для белья, выстиранного вручную, и по окончании программ с дополнительными функциями “Остановка с водой в баке”  и “Ночной цикл”  . Перед выбором этой программы селектор программ следует повернуть в положение 0 . Вы можете выбрать скорость отжима для данного типа белья с помощью соответствующей кнопки. http://rembitteh.ru/

Подготовка к стирке

Сортировка белья

Руководствуйтесь символами на этикетке каждой вещи и инструкциями по стирке, данными изготовителями. Рассортируйте белье следующим образом: белое белье, цветное белье, синтетика, тонкое деликатное белье, изделия из шерсти.

Температура

95° или 90°	для белого хлопчатобумажного и льняного белья средней степени загрязнения (кухонных и столовых скатертей, полотенец, простыней и т. п.).
60°/50°	для нелиняющего цветного белья обычной степени загрязнения (например, рубашек, ночных рубашек, пижам...) из льняных, хлопчатобумажных или синтетических тканей и для слабозагрязненного хлопчатобумажного белого белья (например, нижнего белья).
40°-30°- Холодная стирка	для деликатных вещей (например, занавесей), смешанного белья, включающего синтетику и шерстяные изделия с этикеткой “чистая новая шерсть, годна для машинной стирки, не дает усадки”.

Перед загрузкой белья

Никогда не стирайте вместе белое и цветное белье. Во время стирки белое белье может потерять свою белизну.

Новое цветное белье может полинять при первой стирке; поэтому в первый раз его следует стирать отдельно.

Убедитесь, что в белье не осталось металлических предметов (например, заколов, шпилек, булавок).

Застегните наволочки и молнии, крючки и кнопки. Завяжите ремешки или длинные ленты.

Перед стиркой удалите стойкие пятна.

Протрите особо загрязненные участки специальным моющим средством или чистящей пастой.

С особой осторожностью обращайтесь с занавесями. Снимите крючки или завяжите занавеси в мешок или сетку.

Максимальная загрузка

Рекомендованные величины загрузки приведена в таблице программ.

Общие правила:

Хлопок, лен: барабан должен быть полон, но не утрамбован;

Синтетика: барабан должен быть заполнен не более, чем наполовину;

Тонкое белье и шерсть: барабан должен быть заполнен не более, чем на одну треть.

Максимальная загрузка позволяет наиболее эффективно использовать воду и электроэнергию.

Для сильнозагрязненного белья уменьшайте загрузку.

Максимальная загрузка позволяет наиболее эффективно использовать воду и электроэнергию. Для сильнозагрязненного белья уменьшайте загрузку.

Вес белья

См. ориентировочные значения веса:

купальный халат	1200 г
салфетка	100 г
пододеяльник	700 г
простыня	500 г
наволочка	200 г
скатерть	250 г
махровое полотенце	200 г
кухонное полотенце	100 г
ночная рубашка	200 г
женские трусы	100 г
толстая мужская рубашка	600 г
мужская рубашка	200 г
мужская пижама	500 г
блузка	100 г
мужские трусы	100 г

Выведение пятен

Некоторые пятна могут не отстираться только водой и моющим средством. Поэтому рекомендуется обработать их перед стиркой.

Кровь: промойте свежие пятна холодной водой. Засохшие пятна следует замочить на ночь со специальным моющим средством, затем потереть их в мыльном растворе.

Масляные краски: смочите пятновыводителем на бензиновой основе, положите вещь на мягкую подстилку и промокните пятно; выполните обработку несколько раз.

Засохшие жирные пятна: смочите скипидаром, положите вещь на мягкую подстилку и кончиками пальцев промокните пятно с помощью хлопчатобумажного тампона.

Ржавчина: используйте растворенную в горячей воде щавелевую кислоту или специальное средство для выведения пятен ржавчины в холодном виде. Будьте осторожны со старыми пятнами ржавчины, так как структура целлюлозы под ними повреждена, и ткань может порваться.

Пятна плесени: обработайте отбеливателем и тщательно сполосните (только для белого и цветного белья, устойчивого к хлору).

Травяные пятна: слегка обработайте мылом, затем отбеливателем (только для белого и цветного белья, устойчивого к хлору).

Шариковая ручка и клей: смочите уксусом (*), положите вещь на мягкую подстилку и промокните пятно.

Губная помада: смочите уксусом, как указано выше, затем обработайте пятно денатуратом. Обработайте оставшиеся следы отбеливателем.

Красное вино: замочите с моющим средством, прополощите и обработайте уксусной или лимонной кислотой, затем еще раз прополощите. Обработайте оставшиеся следы отбеливателем.

Чернила: в зависимости от состава чернил сначала смочите пятно уксусом (*), затем уксусной кислотой; обработайте оставшиеся на белых тканях следы с помощью отбеливателя и затем тщательно прополощите.

Пятна смолы: сначала обработайте пятновыводителем, денатуратом или бензином, затем потрите, используя чистящую пасту.

(* не используйте уксус для чистки предметов из искусственного шелка.

Моющие средства и добавки

Хорошие результаты стирки также зависят от выбора моющего средства и правильности его дозировки, это способствует предотвращению излишнего загрязнения окружающей среды.

Несмотря на свою биоразлагаемость, моющие средства содержат вещества, которые при попадании в окружающую среду в большом количестве могут нарушить хрупкое равновесие в природе.

Выбор моющего средства зависит от типа ткани (тонкие деликатные ткани, шерсть, хлопок и т.д.), цвета, температуры стирки и степени загрязнения.

В данной стиральной машине можно использовать все обычно имеющиеся в продаже моющие средства для машинной стирки:

- стиральные порошки для всех типов тканей,
- стиральные порошки для изделий из деликатных тканей (макс. температура 60°C) и шерсти,
- жидкие моющие средства, предпочтительные для низкотемпературных программ стирки (макс. температура 60°C) для всех типов тканей или специально предназначенные для стирки шерстяных изделий.

Моющие средства и добавки следует помещать в соответствующие отделения дозатора моющих средств перед началом выполнения программы стирки.

При использовании концентрированных порошковых или жидких моющих средств следует выбирать программу без предварительной стирки.

Стиральная машина оборудована системой рециркуляции, обеспечивающей оптимальное использование концентрированных моющих средств.

Заливайте жидкое моющее средство в отделение дозатора, помеченное значком  непосредственно перед запуском программы стирки.

Добавки для смягчения или накрахмаливания белья следует заливать в отделение дозатора, помеченное символом , перед запуском программы стирки.

Соблюдайте рекомендации изготовителей, касающиеся дозировки соответствующих средств и **не превышайте отметки «MAX» на стенке дозатора.**

Количество используемого моющего средства

Тип и количество моющего средства зависят от типа ткани, величины загрузки, степени загрязнения белья и жесткости используемой воды.

Следуйте указаниям изготовителя моющего средства по дозировке.

Используйте меньшее количество моющего средства если:

- Вы стираете небольшое количество белья,
- белье слабо загрязнено,
- во время стирки образуется много пены. Si vous utilisez du produit de lavage pour traiter les taches, vous devez d'arrêter immédiatement le cycle de lavage.

Степень жесткости воды

Жесткость воды измеряется в так называемых градусах жесткости. Информацию о жесткости воды в вашем районе можно получить в службе водоснабжения или от местных органов власти.

Примечание: Смягчитель воды следует добавлять при стирке в воде со средней-высокой жесткостью (начиная со степени жесткости II). Следуйте указаниям изготовителя. После этого моющее средство можно дозировать согласно степени жесткости воды I (= мягкая вода).

Уровень	Тип	Степень жесткости воды	
		по немецкой шкале °dH	по французской шкале °ТН.
1	мягкая	0-7	0-15
2	средняя	8-14	16-25
3	жесткая	15-21	26-37
4	очень жесткая	> 21	> 37

Этикетки на белье с указаниями по стирке

Очень часто на белье есть этикетки с указаниями по стирке.

<p>НОРМАЛЬНАЯ СТИРКА</p>  <p>СТИРКА</p>  <p>БЕРЕЖНАЯ СТИРКА</p>	 <p>Стирка при 95°</p>	 <p>Стирка при 60°</p>	 <p>Стирка при 40°</p>	 <p>Стирка при 30°</p>	 <p>Ручная стирка</p>	 <p>Не стирать в воде</p>
			 			

 <p>ОТБЕЛИВАНИЕ</p>	 <p>Можно отбеливать в холодной воде</p>	 <p>Не отбеливать</p>
--	---	--

 <p>ГЛАЖЕНИЕ</p>	 <p>Гладить при 200° макс.</p>	 <p>Гладить при 150° макс.</p>	 <p>Гладить при 110° макс.</p>	 <p>Не гладить</p>
--	---	---	---	---

 <p>ХИМЧИСТКА</p>	 <p>Химчистка любым растворителем</p>	 <p>Химчистка бензином, чистым спиртом, перхлоратом, R111 - R113</p>	 <p>Химчистка бензином, чистым спиртом, R113</p>	 <p>Не подлежит химчистке</p>
---	--	---	---	--

 <p>СУШКА</p>	 <p>Сушка в разостланном виде</p>	 <p>Сушка без отжима</p>	 <p>Сушка на плечиках</p>	 <p>Нормальная температура</p>  <p>Низкая температура</p> <p>Можно сушить в машине</p>	 <p>Не сушить в машине</p>
---	--	---	--	--	---

Чистка и уход

Прежде чем приступать к каким-либо операциям по чистке или уходу, Вы должны отключить машину от электрической сети.

Удаление накипи

Используемая нами вода обычно содержит соли кальция. Поэтому рекомендуется периодически использовать в машине порошок для смягчения воды. Выполняйте такую операцию это не во время стирки и в соответствии с указаниями изготовителя смягчающего порошка.

Это поможет предотвратить образование известковых отложений.

После каждой стирки

Оставляйте дверцу открытой на некоторое время. Это поможет предотвратить образование плесени и затхлого запаха внутри машины. Оставляя дверцу открытой после стирки, Вы способствуете также увеличению срока службы прокладки дверцы.

Профилактическая стирка

Выполнение стирки с низкой температурой может привести к скоплению остатков внутри барабана.

Мы рекомендуем регулярно выполнять так называемую профилактическую стирку.

При выполнении профилактической стирки:

- В барабане не должно быть белья.
- Выберите программу стирки хлопка с наиболее высокой температурой.
- Используйте обычное количество моющего средства; им должен быть стиральный порошок с биологическими свойствами.

Чистка машины снаружи

Мойте корпус машины снаружи только водой с мылом, затем хорошо протрите его. Внимание: не используйте для чистки корпуса машины денатурат, растворители или другие подобные средства.

Дозатор моющих средств

Дозатор моющих средств следует регулярно чистить.

1. Снимите дозатор моющих средств, сильно потянув его на себя.

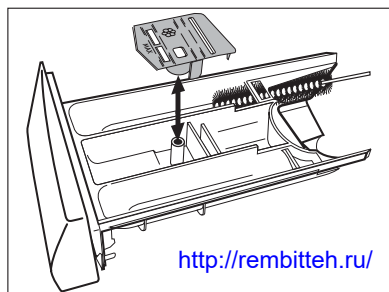

2. Выньте вставку из среднего отделения дозатора.

3. Промойте водой все детали дозатора.

4. Установите вставку в дозатор, нажав на нее до упора, и убедитесь, что она плотно встала на место.

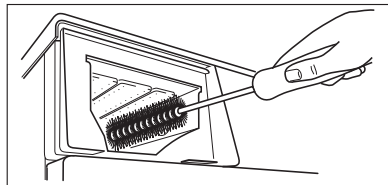

5. Прочистите щеткой все детали машины, особенно, форсунки в верхней части бака.

6. Установите дозатор моющих средств на направляющие и задвиньте его внутрь машины.

Фильтр сливного насоса

Фильтр сливного насоса следует проверять регулярно, особенно, если

- машина не выполняет слив и/или отжим
- при сливе машина издает странный шум, вызванный попаданием в сливной насос таких предметов, как булавки, монеты и т.д.

В этом случае действуйте следующим образом:

1. Отключите машину от электросети.
2. При необходимости подождите, чтобы вода остыла.
3. Откройте дверцу фильтра.

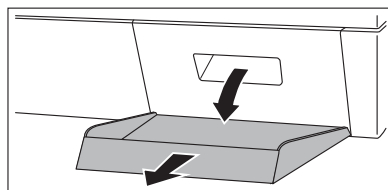

4. Поставьте рядом с фильтром тазик для сбора воды, которая может вытечь.

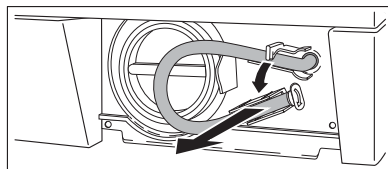

5. Выньте шланг аварийного слива, поместите его конец в поставленный тазик и снимите с него крышку.

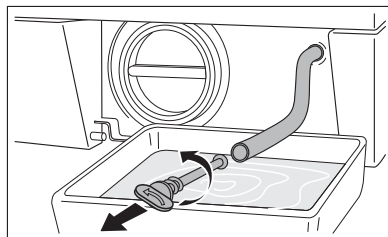

6. Когда вода перестанет литься, открутите крышку фильтра и извлеките его. Всегда держите под рукой тряпку, чтобы вытереть воду, которая может пролиться при снятии фильтра.
7. Проворачивая фильтр, извлеките все посторонние предметы.
8. Наденьте крышку на шланг аварийного слива и установите его на свое место.
9. Закрутите фильтр до упора.
10. Закройте дверцу фильтра сливного шланга.

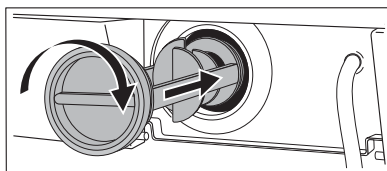
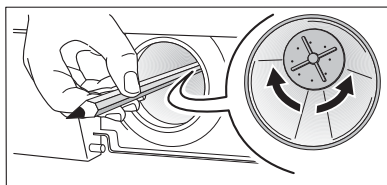
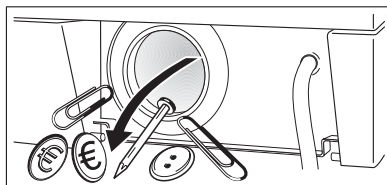
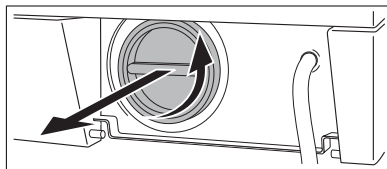

ПРЕДУПРЕЖДЕНИЕ!

При работающей машине в зависимости от выбранной программы в сливном насосе может быть горячая вода. Никогда не снимайте крышку фильтра сливного насоса во время стирки, всегда дожидайтесь, чтобы машина завершила цикл и слила воду. При установке крышки на место убедитесь, что она плотно затянута во избежание утечек и возможности открывания ее маленькими детьми.

Фильтр наливного шланга

Если Вы заметили, что на заполнение машины уходит больше времени, чем раньше, проверьте, не забит ли наливной шланг.

1. Закройте кран подачи воды.
2. Открутите шланг от крана.
3. Прочистите фильтр в шланге жесткой щеткой.
4. Снова прикрутите наливной шланг к крану.

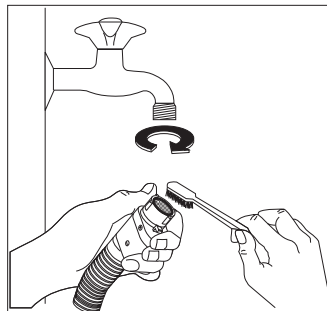

Предотвращение замерзания

Если машина установлена в помещении, температура в котором может опускаться ниже 0°C, действуйте следующим образом:

1. Закройте кран подачи воды и открутите от него наливной шланг.
2. Поставьте на пол тазик, поместите в него концы наливного шланга и шланга аварийного слива и дайте воде полностью стечь.
3. Снова прикрутите к крану наливной шланг и установите на свое место шланг аварийного слива, вновь надев на него крышку.

При выполнении вышеописанных операций, оставшаяся в машине вода будет слита, что предотвратит образование льда и, следовательно, поломку компонентов машины.

При следующем включении машины убедитесь, что температура окружающей среды выше 0°C.

Аварийный слив

Если вода не сливается, для осуществления слива действуйте следующим образом:

1. Выньте вилку сетевого шнура машины из розетки;
2. Закройте кран подачи воды;
3. При необходимости подождите, чтобы вода остыла;
4. Откройте дверцу фильтра;
5. Поставьте на пол тазик и поместите в него конец шланга аварийного слива. Снимите крышку шланга. Под действием силы тяжести вода станет стекать в тазик. Когда тазик наполнится, снова наденьте крышку на шланг. Вылейте воду из тазика. Повторяйте эту процедуру до окончания слива воды;
6. При необходимости прочистите фильтр, как описано выше;
7. Закройте шланг крышкой и установите его на свое место;
8. Снова прикрутите фильтр и закройте дверцу.

Если машина не работает



Некоторые неисправности, вызванные отсутствием простого ухода или недосмотром, можно легко устранить самим, не обращаясь в сервисный центр. Перед тем, как обращаться в авторизованный сервисный центр, пожалуйста выполните нижеуказанные проверки.

Во время работы машины **желтым** светом может замигать индикаторная лампочка “Старт/Пауза”; на дисплее в этом случае появится один из кодов неисправности, и в то же время каждые 20 секунд будет подаваться звуковой сигнал, напоминая, что машина не работает:

- **Неисправность подачи воды:** “Невозможно залить воду. Убедитесь, что кран подачи воды открыт, затем нажмите кнопку “Старт/Пауза”.
- **Неисправность слива воды:** “Невозможно слить воду. Убедитесь, что фильтр не засорен и затем нажмите кнопку “Старт/Пауза”
- **Открыта дверца:** “Убедитесь, что дверца хорошо закрыта и затем нажмите кнопку “Старт/Пауза”
- **Сработала система защиты от затопления:** “Сработала система защиты от затопления. Проверьте на утечки соединения наливного и сливного шлангов”.

Устранив причину неисправности, нажмите кнопку **“Старт/Пауза”** для возобновления выполнения программы. Если после всех проверок неисправность остается, обратитесь в авторизованный сервисный центр.

Неисправность	Возможная причина/ Устранение
<p>Стиральная машина не запускается:</p>	<p>Дверца не закрыта. “Убедитесь, что дверца хорошо закрыта и затем нажмите кнопку “Старт/Пауза”</p> <ul style="list-style-type: none"> • Плотно закройте дверцу. <p>Вилка вставлена в розетку неверно.</p> <ul style="list-style-type: none"> • Вставьте вилку сетевого шнура в розетку. <p>В розетке отсутствует напряжение.</p> <ul style="list-style-type: none"> • Проверьте электрическую сеть у себя в квартире. <p>Перегорел предохранитель на главном распределительном щите.</p> <ul style="list-style-type: none"> • Замените предохранитель. <p>Селектор программ установлен неверно и не нажата кнопка “Старт/Пауза”.</p> <ul style="list-style-type: none"> • Поверните селектор программ и снова нажмите кнопку “Старт/Пауза”. <p>Выбрана отсрочка пуска.</p> <ul style="list-style-type: none"> • Если Вы хотите, чтобы стирка белья началась немедленно, отмените отсрочку пуска. <p style="text-align: right;">http://rembitteh.ru/</p>

Неисправность	Возможная причина/ Устранение
<p>Машина не заполняется водой:</p>	<p>Закрыт кран подачи воды. “Невозможно залить воду. Убедитесь, что кран подачи воды открыт, затем нажмите кнопку “Старт/Пауза”</p> <ul style="list-style-type: none"> Откройте кран подачи воды. <p>Наливной шланг передавлен или сильно перегнут. “Невозможно залить воду. Убедитесь, что кран подачи воды открыт, затем нажмите кнопку “Старт/Пауза”</p> <ul style="list-style-type: none"> Проверьте подсоединение наливного шланга. <p>Забит фильтр в наливном шланге. “Невозможно залить воду. Убедитесь, что кран подачи воды открыт, затем нажмите кнопку “Старт/Пауза”</p> <ul style="list-style-type: none"> Прочистите фильтр наливного шланга. <p>Неплотно закрыта дверца. “Убедитесь, что дверца хорошо закрыта и затем нажмите кнопку “Старт/Пауза”</p> <ul style="list-style-type: none"> Плотно закройте дверцу.
<p>Машина заполняется водой и сразу же производится слив:</p>	<p>Конец сливного шланга расположен слишком низко.</p> <ul style="list-style-type: none"> См. соответствующий параграф в разделе “Слив воды”.
<p>Машина не выполняет слив и/или отжим:</p>	<p>Сливной шланг передавлен или сильно перегнут. “Невозможно слить воду. Убедитесь, что фильтр не засорен и затем нажмите кнопку “Старт/Пауза”.</p> <ul style="list-style-type: none"> Проверьте правильность подсоединения сливного шланга. <p>Забит фильтр сливного насоса. “Невозможно слить воду. Убедитесь, что фильтр не засорен и затем нажмите кнопку “Старт/Пауза”.</p> <ul style="list-style-type: none"> Прочистите фильтр сливного насоса. <p>Выбрана дополнительная функция  или “Ночной цикл” .</p> <ul style="list-style-type: none"> Выберите программу “Отжим” или “Слив”. <p>Белье неравномерно распределено в барабане.</p> <ul style="list-style-type: none"> Перераспределите белье в барабане.

Неисправность	Возможная причина/ Устранение
<p>Вода на полу:</p>	<p>Использовано слишком много моющего средства или средство неверного типа (вызывающее избыточное пенообразование).</p> <ul style="list-style-type: none"> • Уменьшите количество моющего средства или используйте моющее средство другого типа. <p>Проверьте, нет ли утечек в соединительных деталях наливного шланга. Утечка воды из шланга не всегда заметна визуально; поэтому проверьте, не мокрый ли он.</p> <ul style="list-style-type: none"> • Проверьте подсоединение наливного шланга. <p>Поврежден сливной шланг.</p> <ul style="list-style-type: none"> • Замените его на новый. <p>После чистки насоса шланг аварийного слива не был закрыт крышкой.</p> <ul style="list-style-type: none"> • Наденьте крышку на шланг аварийного слива и установите его на свое место.
<p>Неудовлетворительные результаты стирки:</p>	<p>Было использовано слишком мало моющего средства или же использованное средство не подходит для данной машины.</p> <ul style="list-style-type: none"> • Увеличьте количество моющего средства или используйте моющее средство другого типа. <p>Стойкие пятна не были обработаны перед стиркой.</p> <ul style="list-style-type: none"> • Используйте имеющиеся в торговле средства для выведения стойких пятен. <p>Задана неподходящая температура.</p> <ul style="list-style-type: none"> • Проверьте, правильно ли Вы задали температуру. <p>Слишком большая загрузка белья.</p> <ul style="list-style-type: none"> • Положите в барабан меньшее количество белья.
<p>Дверца не открывается:</p>	<p>Выполнение программы не закончено.</p> <ul style="list-style-type: none"> • Дождитесь завершения цикла стирки. <p>Не сработала система разблокировки дверцы.</p> <ul style="list-style-type: none"> • Подождите несколько минут. <p>Вода в барабане.</p> <ul style="list-style-type: none"> • Выберите программу слива или отжима, чтобы слить воду.

Неисправность	Возможная причина/ Устранение
Машина вибрирует или шумит:	<p>Не удалены транспортировочные болты и элементы упаковки.</p> <ul style="list-style-type: none">• Проверьте правильность установки машины. <p>Не отрегулирована высота ножек</p> <ul style="list-style-type: none">• Проверьте правильность выравнивания машины. <p>Белье неравномерно распределено в барабане.</p> <ul style="list-style-type: none">• Перераспределите белье в барабане. <p>Возможно, в барабане слишком мало белья.</p> <ul style="list-style-type: none">• Загрузите в машину больше белья.
Отжим начинается с опозданием или не выполняется:	<p>Электронное устройство контроля дисбаланса сработало из-за неравномерного распределения белья в барабане. Белье будет перераспределено равномерно за счет изменения направления вращения барабана. Это может происходить несколько раз до тех пор, пока дисбаланс не исчезнет и окажется возможным нормальный отжим. Если в течение нескольких минут белье в барабане не распределится равномерно, машина не будет выполнять отжим.</p> <ul style="list-style-type: none">• Перераспределите белье в барабане.
Машина издает необычный шум	<p>Машина оборудована двигателем, издающим необычный шум по сравнению с двигателями других типов. Новый двигатель обеспечивает плавный пуск и более равномерное распределение белья в барабане при отжиме, а также большую устойчивость машины.</p>
В машине не видна вода:	<p>Машины, разработанные с использованием современных технологий, работают очень экономично и потребляют мало воды без снижения качества стирки.</p>

Неисправность	Возможная причина/ Устранение
<p>На дисплее высвечивается код неисправности:</p> <p>“Сработала система защиты от затопления. Проверьте на утечки соединения наливного и сливного шлангов”</p>	<p>Сработала система защиты от затопления.</p> <ul style="list-style-type: none"> Отсоедините машину от сети электропитания и водопровода и обратитесь в сервисный центр
<p>Освещение барабана не включается:</p>	<p>Обращайтесь в авторизованный сервисный центр.</p>

Если Вы не можете определить или устранить причину неисправности, обращайтесь в наш сервисный центр. Перед тем как звонить туда, запишите для себя модель, серийный номер и дату приобретения машины: эти сведения потребуются специалистам сервисного центра.

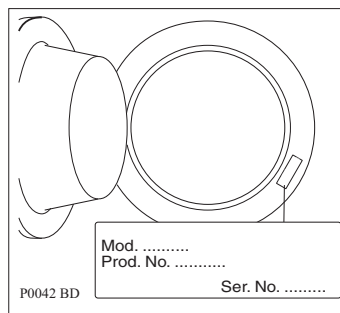

Технические данные

Габариты	Ширина Высота Глубина (включая дверцу)	60 см 85 см 63 см
Электрическое подключение Напряжение - Общая мощность - Предохранитель	Информация по электрическому подключению представлена на табличке с техническими данными, расположенной на внутренней стороне дверцы машины	
Давление в водопроводной системе	Минимум Максимум	0,05 МПа 0,8 МПа
Максимальная загрузка	Хлопок Синтетика. деликатные ткани Джинсы Одеяло, Шерсть (Ручная стирка) Спорт Легкая глажка Дамское белье и Шелк Быстрая интенсивная стирка	7 кг 3,5 кг 3,5 кг 2 кг 2 кг 1,5 кг 1 кг 5 кг
Скорость отжима	Максимум	1600 об/мин



Норма расхода

Программа	Вода (литры)	Потребление энергии (кВтч)	Продолжительность программы (минуты)
Хлопок 95°	62	2,1	Продолжительность программ высвечивается на дисплее на панели управления.
Дезинфицирующая стирка 60°	68	1,7	
40-60 MIX 40°	49	1,3	
Джинсы 60°	55	0,9	
Синтетика 40°	54	0,9	
Легкая глажка 40°	63	0,45	
Деликатные ткани 40°	63	0,55	
Одеяло 40°	75	0,35	
Щадящее полоскание	55	0,06	
Слив	-	-	
Отжим	-	-	
Шерсть 40°	62	0,4	
Дамское белье 40°	55	0,35	
Шелк 30°	50	0,25	
Спорт 40°	70	0,5	
20 мин - 3 кг 30°	38	0,2	
Быстрая интенсивная стирка 60°	48	1,05	
(*) Экономичная стирка 60°	45	1,19	



Приведенные в данной таблице данные по расходу являются только ориентировочными, так как они могут изменяться в зависимости от количества и типа белья, температуры водопроводной воды и температуры окружающей среды. Они приведены для самой высокой температуры, допускаемой для каждой программы стирки.



(*) Программа “Экономичная стирка 60°C” с загрузкой 7 кг является эталонной программой для расчета данных, указанных на таблице энергопотребления, в соответствии со стандартом ЕЕС 92/75.

Установка

Распаковка

Все транспортировочные болты и элементы упаковки должны быть сняты перед началом эксплуатации машины.

Рекомендуем Вам сохранить все транспортировочные приспособления для того, чтобы их можно было снова использовать в случае новой транспортировки машины.

1. После снятия всей упаковки положите машину на заднюю панель, чтобы вынуть полистироловую прокладку из ее основания.

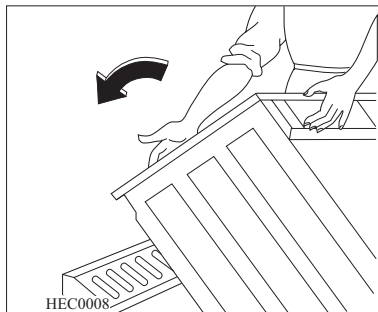

2. Отсоедините шнур питания и сливной шланг от разъемов на задней панели стиральной машины.

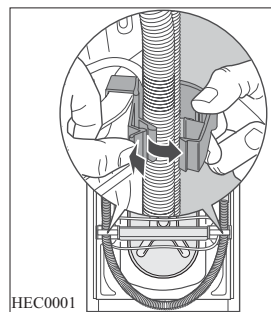

3. С помощью соответствующего гаечного ключа открутите и снимите центральный задний болт **A**.

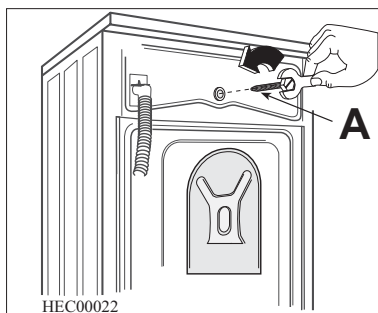

4. Открутите и снимите два больших задних болта **В** и шесть маленьких болтов **С**.

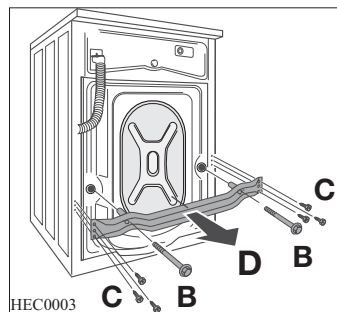

5. Снимите скобу **Д** и завинтите шесть маленьких болтов **С**. Выньте соответствующую пластмассовую шайбу **Е**.

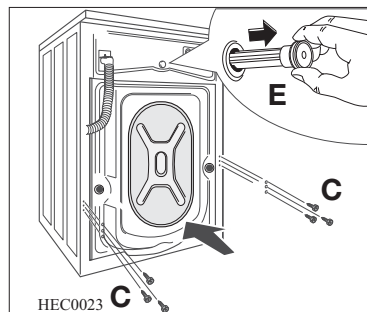

6. Откройте дверцу машины, достаньте наливной шланг из барабана и снимите полистироловую вставку, прикрепленную самоклеющейся лентой к прокладке дверцы.

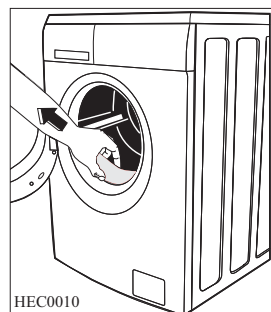

7. Вставьте в маленькое верхнее и в два большие отверстия соответствующие пластиковые заглушки, находящиеся в одном пакете с руководством пользователя.
8. Подсоедините наливной шланг так, как описано в параграфе "Подсоединение к водопроводу".

Все пластиковые заглушки поставляются вместе с машиной и находятся в пакете с Руководством по эксплуатации.

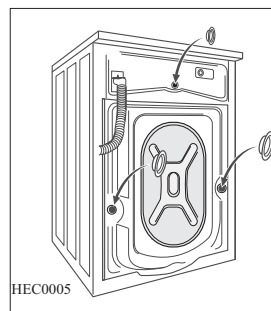

Размещение и выравнивание

Установите машину на ровный твердый пол.

Убедитесь, что ковры, дорожки и т.д. не препятствуют циркуляции воздуха вокруг машины.

При установке машины на полу из кафельной плитки кладите между машиной и полом резиновый коврик.

Не пытайтесь исправить неровности пола, подкладывая под машину куски дерева, картона или аналогичных материалов.

Если исключить установку машины рядом с газовой духовкой или работающей на угле печью не представляется возможным, то между двумя приборами необходимо установить изоляционную панель, покрытую алюминиевой фольгой со стороны печи или духовки.

Машину не следует устанавливать в помещениях, в которых температура может опуститься ниже 0.

Наливной и сливной шланг не должны быть перегнуты.

Убедитесь, что машина установлена таким образом, чтобы в случае возникновения какой-либо неисправности специалист мог получить к ней свободный доступ.

Тщательно выровняйте машину, вкручивая или выкручивая регулируемые ножки.

Никогда не подкладывайте картон, куски дерева или тому подобные материалы для компенсации неровностей пола.

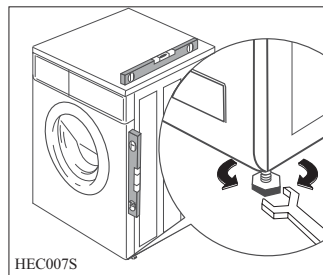

Ножка с автоматически изменяемым положением:

Ножка, расположенная слева на задней стороне стиральной машины, служит амортизатором; вот почему под нагрузкой машина проседает на левый нижний угол. Ножка с автоматически изменяемым положением обеспечивает неподвижность машины даже при высоких скоростях отжима. Обычно эта ножка не требует какой-либо регулировки.

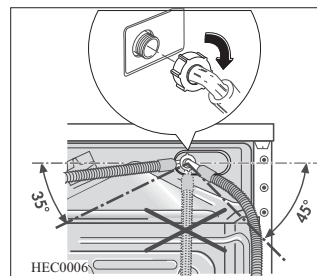

Подсоединение к водопроводу

Наливной шланг входит в комплект поставки и находится внутри барабана машины.

Не используйте шланг от Вашей старой машины для подключения к водопроводу.

Машину следует подсоединять к крану подачи холодной воды.

1. Откройте дверцу машины и достаньте наливной шланг.
2. Подсоедините конец шланга, выполненный в виде угла, к машине.

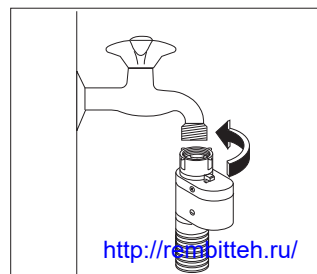



Не размещайте наливной шланг ниже машины. Разверните шланг влево или вправо в зависимости от расположения водопроводного крана относительно машины.

3. Отрегулируйте положение шланга, ослабив зажимную гайку.

Отрегулировав положение шланга, не забудьте плотно затянуть зажимную гайку для предотвращения утечек.

4. Присоедините наливной шланг к водопроводному крану с резьбой 3/4. Всегда используйте шланг, поставляемый вместе со стиральной машиной.

Наливной шланг не подлежит удлинению. Если он слишком короткий, а Вы не хотите перемещать водопроводный кран, Вам придется купить новый, более длинный шланг, специально предназначенный для данной цели.

Устройство для защиты от протечек воды

Наливной шланг снабжен устройством для защиты от протечек воды, которые могут возникнуть в результате естественного старения шланга. О возникновении такой неисправности предупреждает появление красного сектора в окне "А". В этом случае закройте водопроводный кран и обратитесь в ближайший авторизованный сервисный центр за новым шлангом.

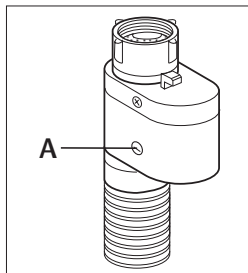

Слив воды

Конец сливного шланга можно устанавливать тремя способами:

Подвесить над краем раковины, используя пластмассовую направляющую, входящую в комплект поставки машины.

В этом случае убедитесь, что шланг не соскочит во время слива воды.

Для обеспечения этого шланг можно привязать к крану куском шпагата или прикрепить к стене.

Подключить к ответвлению сливной трубы раковины. Это ответвление должно находиться над сифоном раковины так, чтобы высота места сгиба шланга от пола составляла не менее 60 см.

Ввести непосредственно в сливную трубу на высоте не менее 60 см, но не более 90 см.

Конец сливного шланга всегда должен вентилироваться, т.е. внутренний диаметр сливной трубы должен быть шире внешнего диаметра сливного шланга.

Сливной шланг не должен иметь перегибов.

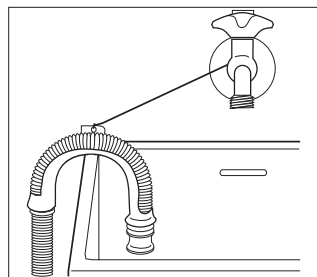

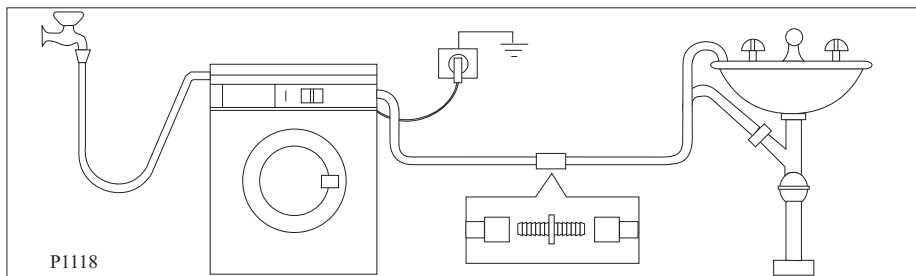

Внимание!

Длина сливного шланга составляет 4 метра. Дополнительный сливной шланг и соединительный элемент можно приобрести в авторизованном сервисном центре.

Подключение к электросети

Машина рассчитана на питание от однофазной сети переменного тока напряжением 220-230 В и частотой 50 Гц.

Убедитесь, что электрическая сеть у Вас дома в состоянии выдержать максимальную мощность, потребляемую машиной, (2,2 кВт); при этом следует учесть и другие эксплуатируемые Вами электроприборы.



Включайте машину в заземленную розетку.



Изготовитель не несет ответственности за ущерб или травмы, причиненные несоблюдением вышеприведенных указаний по безопасности.

Неразъемное подключение

В случае неразъемного подключения машины к электрической сети, на участке линии между прибором и электрической сетью необходимо предусмотреть установку двухполюсного выключателя с расстоянием не менее 3 мм между разомкнутыми контактами. Характеристики выключателя должны соответствовать действующим местным электрическим нормам.

Срабатывание выключателя не должно вызывать прерывание желто-зеленого заземляющего провода.

Подключение машины к электрической сети должно выполняться квалифицированным электриком.



После установки машины к сетевому шнуру должен иметься свободный доступ.



В случае необходимости замены сетевого шнура она должна быть выполнена сервисным центром.



Вопросы защиты окружающей среды

Упаковочные материалы

Материалы, обозначенные символом , пригодны для вторичной переработки.

>PE<= полиэтилен

>PS<= полистирол

>PP<= полипропилен

Это означает, что они могут быть подвергнуты повторной переработке при условии, что выбрасывая их, Вы поместите их в специальные контейнеры для сбора таких отходов.

Старая стиральная машина

При утилизации Вашей старой машины сдавайте ее в специально отведенные места для утилизации бытовых приборов. Способствуйте поддержанию чистоты у себя в стране!

Символ  на самом изделии или упаковке означает, что при утилизации данного изделия с ним нельзя обращаться как с обычными бытовыми отходами. Вместо этого, его следует сдавать в соответствующий пункт приемки электрического и электронного оборудования для последующей утилизации. Обеспечив правильную утилизацию данного изделия, Вы сможете предотвратить потенциальные негативные последствия для окружающей среды и здоровья человека, которые могли бы иметь место в противном случае. Более подробную информацию о повторной переработке данной машины Вы можете получить у местных властей, у организации по утилизации отходов, а также в магазине, в котором Вы приобрели машину.

Экологические рекомендации

Для экономии воды, энергии и с целью бережного отношения к окружающей среде рекомендуем Вам выполнять следующие рекомендации:

- Белье обычной степени загрязнения можно стирать без предварительной стирки для экономии моющих средств, воды и времени (это означает и меньшее загрязнение окружающей среды!).
- Машина работает более экономично при полной загрузке.
- При должной обработке пятна и небольшие загрязнения могут быть удалены перед стиркой; тогда белье можно стирать при более низкой температуре.
- Отмеряйте моющее средство в зависимости от жесткости воды, степени загрязнения и количества стираемого белья.

Местная гарантия

Гарантия/ сервисная служба

Сервисное обслуживание и запасные части

В случае необходимости ремонта прибора, или если Вы хотите приобрести запасные части, обращайтесь в наш ближайший авторизованный сервисный центр (список сервисных центров прилагается). Если у вас возникли вопросы по использованию прибора или Вы хотите узнать о других приборах концерна ELECTROLUX, звоните на нашу инфосмационную линию по телефону (495) 937 78 37 или (495) 956 29 17.



ЕВРОПЕЙСКАЯ ГАРАНТИЯ

Данное устройство поддерживается гарантией Electrolux в каждой из стран, перечисленных на обороте этого руководства, в течение срока, указанного в гарантии на устройство или в ином определенном законом порядке. В случае вашего перемещения из одной из этих стран в любую другую из нижеперечисленных стран, гарантия на устройство переместится вместе с вами при условии соблюдения следующих требований:

- гарантия на устройство начинает действовать с даты, в которую вы впервые приобрели это устройство, подтверждением которой будет служить предъявление действительного удостоверяющего покупку документа, выданного продавцом устройства.
- гарантия на устройство действует в течение того же срока и в пределах того же объема работ и конструктивных частей, какие действуют в новой стране вашего проживания применительно к данной конкретной модели или серии устройств.
- гарантия на устройство является персональной для первоначального покупателя этого устройства и не может быть передана другому пользователю. Устройство установлено и используется в соответствии с инструкциями, изданными Electrolux, только в пределах домашнего хозяйства, т.е. не используется в коммерческих целях. Устройство установлено в соответствии со всеми применимыми нормативными документами, действующими в новой стране вашего проживания.

Положения настоящей Европейской Гарантии не нарушают никаких предоставленных вам по закону прав.

www.electrolux.com

		
Albania	+35 5 4 261 450	Rr. Pjeter Bogdani Nr. 7 Tirane
Belgique/België/Belgien	+32 2 363 04 44	Bergensesteenweg 719, 1502 Lembeek
Česká republika	+420 2 61 12 61 12	Budějovická 3, Praha 4, 140 21
Danmark	+45 70 11 74 00	Sjællandsgade 2, 7000 Fredericia
Deutschland	+49 180 32 26 622	Muggenhofer Str. 135, 90429 Nürnberg
Eesti	+37 2 66 50 030	Pärnu mnt. 153, 11624 - Tallinn
España	+34 902 11 63 88	Carretera M-300, Km. 29,900 Alcalá de Henares Madrid
France	www.electrolux.fr	
Great Britain	+44 8705 929 929	Addington Way, Luton, Bedfordshire LU4 9QQ
Hellas	+30 23 10 56 19 70	4, Limnou Str., 54627 Thessaloniki
Hrvatska	+38 51 63 23 338	Slavonska avenija 3, 10000 Zagreb
Ireland	+353 1 40 90 753	Longmile Road Dublin 12
Italia	+39 (0) 434 558500	C.so Lino Zanussi, 26 - 33080 Porcia (PN)
Latvija	+37 17 84 59 34	Kr. Barona iela 130/2, LV-1012, Riga
Lituanija	+370 5 27 80 609	Verkių 2 9, 09108 Vilnius, Lithuania
Luxembourg	+35 2 42 43 13 01	Rue de Bitbourg, 7, L-1273 Hamm
Magyarország	+36 1 252 1773	H-1142 Budapest XIV, Erzsébet királyné útja 87
Nederland	+31 17 24 68 300	Vennootsweg 1, 2404 CG - Alphen aan den Rijn
Norge	+47 81 5 30 222	Risløkkvn. 2, 0508 Oslo
Österreich	+43 18 66 400	Herziggasse 9, 1230 Wien
Polska	+48 22 43 47 300	ul. Kolejowa 5/7, Warsaw
Portugal	+35 12 14 40 39 39	Quinta da Fonte - Edifício Gonçalves Zarco - Q35 - 2774-518 Paço de Arcos
Romania	+40 21 451 20 30	Str. Garii Progresului 2, S4, 040671 RO
Schweiz-Suisse-Svizzera	+41 62 88 99 111	Industriestrasse 10, CH-5506 Mägenwil
Slovenija	+38 61 24 25 731	Tr. aška 132, 1000 Ljubljana
Slovensko	+421 2 43 33 43 22	Electrolux Slovakia s.r.o., Electrolux Domáce spotrebičie SK, Seberinoho 1, 821 03 Bratislava
Suomi	www.electrolux.fi	
Sverige	+46 (0)771 76 76 76	Electrolux Service, S:t Göransgatan 143, S-105 45 Stockholm
Türkiye	+90 21 22 93 10 25	Tarlabası caddesi no: 35 Taksim Istanbul
Россия	+7 495 937 7837	129090 Москва, Олимпийский проспект, 16, БЦ «Олимпик»

132.971.370-00-272007 Настоящий документ может быть подвергнут изменениям без предварительного уведомления



PERFEKT IN FORM UND FUNKTION

AEG

 **Electrolux**
<http://rembitteh.ru/>